

HITACHI

Inspire the Next

AUFGETEILTE ART-KLIMAAANLAGE

INNENGERÄT



MODELL

RAF-25 / 35NH5
RAF-50NH5

INNENGERÄT

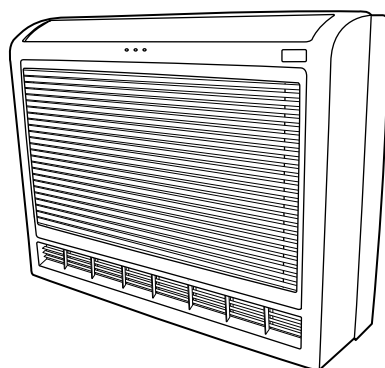

RAF-25/ 35NH5
RAF-50NH5



Instruction manual

Page 1~22

To obtain the best performance and ensure years of trouble free use, please read this instruction manual completely.

Bedienungsanleitung

Seite 23~44

Bitte lesen Sie diese Bedienungsanleitung aufmerksam durch, um durch richtige Bedienung jahrelangen und störungsfreien Betrieb zu gewährleisten.

Mode d'emploi

Page 45~66

Des performances optimales et un fonctionnement à long terme seront assurés en appliquant les présentes instructions après avoir entièrement lu ce mode d'emploi.

Manuale di istruzioni

Pag. 67~88

Per garantire la migliore prestazione e la più lunga durataleggere attentamente e al completo le seguenti istruzioni.

Manual de instrucciones

Página 89~110

Para obtener el mejor funcionamiento y asegurar años de uso libre de problemas, lea cuidadosamente este manual de instrucciones.

Manual de instruções

Página 111~132

A fim de obter um bom funcionamento e de garantir uma utilização sem falhas durante muitos anos, é favor ler este manual de instruções completamente.

Οδηγίες χρήσεως

σελίδα 133~154

Γιά να είναι εγγυημένη η καλύτερη δυνατή λειτουργία και η χωρίς βλάβες μακροπρόθεσμη χρήση της συσκευής, διαβάστε όλες τις κάτωθι οδηγίες.

Инструкция по эксплуатации

стр. 155~176

Для обеспечения наилучших эксплуатационных характеристик и многолетней безотказной работы оборудования необходимо полностью ознакомиться с данной Инструкцией по эксплуатации.

SICHERHEITSMASSNAHMEN







- Bitte lesen Sie die Sicherheitsmaßnahmen vor der Inbetriebnahme der Klimaanlage aufmerksam durch.
- Beachten Sie besonders die mit “▲ **WARNUNG**” und “▲ **VORSICHT**” bezeichneten Abschnitte. Die mit “**WARNUNG**” bezeichneten Abschnitte enthalten Punkte, die zum Tode oder zu ernsthafte Verletzungen führen können, wenn sie nicht strikt eingehalten werden. Bei Nichteinhaltung der mit “**VORSICHT**” bezeichneten Abschnitte kann es zu ernsthaften Konsequenzen kommen. Bitte beachten Sie strikt alle Anweisungen, um Sicherheit zu gewährleisten.
- Die Symbole haben folgende Bedeutung. (Nachstehend sind einige Beispiele von Signalen.)

 Dieses Symbol heißt “verboten”.

 Dieses Symbol zeigt die Anweisungen an, die befolgt werden müssen.

- Bitte bewahren Sie diese Anleitung sorgfältig auf.





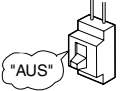

VORSICHTSMASSNAHMEN WÄHREND DES EINBAUS

 WARNUNG	<ul style="list-style-type: none"> • Bauen Sie das Gerät nicht selbst ein, sonst könnten Probleme wie Wasserlecken, Kurzschluß oder Feuer auftreten. 	 VERBOT
	<ul style="list-style-type: none"> • Wenden Sie sich bitte an den Händler oder an einen qualifizierten Techniker für den Einbau des Gerätes. Sollten Sie persönlich den Einbau ausführen, dann könnte Wasserleck, Kurzschluß oder Feuer die Folge sein. 	
 VORSICHT	<ul style="list-style-type: none"> • Verwenden Sie bitte einen Schutzleiter(Erdungsleitung). Der Schutzleiter darf nicht in der Nähe von Gas-, Wasserröhren oder dem Schutzleiter eines Telefons plaziert werden. Falsche Installation des Schutzleiters könnte elektrischen Schlag verursachen. 	 DIE ERDLEITUNG ANSCHLIESSEN
	<ul style="list-style-type: none"> • Verwenden Sie nur den angegebenen Rohrsatz für R410A. Andernfalls könnte ein Rohrschaden oder Defekt stattfinden. 	
	<ul style="list-style-type: none"> • Ein Unterbrecher sollte jenach Montageort eingesetzt werden. Ohne den Unterbrecher besteht die Gefahr des elektrischen Schlages. • Montieren Sie das Gerät nicht in der Nähe von brennbarem Gas. Das Außengerät könnte Feuer fangen, wenn brennbares Gas in seiner Umgebung entweicht. Die Rohrleitungen sind gut abzustützen, wobei der Zwischenraum zwischen den Stützen nicht mehr als 1 m betragen soll. 	 VERBOT
	<ul style="list-style-type: none"> • Achten Sie beim Einbau darauf, daß eine einwandfreie Wasserableitung möglich ist. • Überprüfen Sie, dass eine einphasige 230V Stromquelle eingesetzt ist. Die Anwendung von anderen Stromquellen kann zu einem Überhitzen der elektrischen Komponenten, und deswegen zu einem Feuerbruch bringen. 	 VERBOT





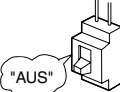











VORSICHTSMASSNAHMEN WÄHREND DES TRANSPORTS UND DER WARTUNG

 WARNUNG	<ul style="list-style-type: none"> • Im Falle anormaler Begebenheiten (z.B. es riecht verbrannt), das Gerät sofort ausschalten und den Stecker aus der Steckdose ziehen. Verständigen Sie Ihren Fachhändler. Weiterer Betrieb des Gerätes unter anormalen Bedingungen kann zu Kurzschluß und Feuergefahr führen. 	 "AUS"
	<ul style="list-style-type: none"> • Bitte wenden Sie sich für die Wartung an Ihren Fachhändler oder an einen Kundendienst. Selbst ausgeführte, fehlerhafte Wartung kann zu Feuer- und Stromschlaggefahr führen. 	
	<ul style="list-style-type: none"> • Bitte wenden Sie sich für den Ausbau und Einbau des Gerätes an Ihren Fachhändler oder an einen Kundendienst. Selbst ausgeführter, fehlerhafter Ausbau und Einbau können zu Feuer- und Stromschlaggefahr führen. 	

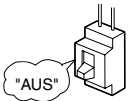
VORSICHTSMASSNAHMEN WÄHREND DES BETRIEBS

 WARNUNG	<ul style="list-style-type: none"> • Aus gesundheitlichen Gründen sollten Sie es vermeiden für längere Zeit dem direkten Luftstrom ausgesetzt zu sein. 	 VERBOT
	 VERBOT <ul style="list-style-type: none"> • Keine Gegenstände wie Stäbe in die Luftansaug- oder Luftauslaßöffnungen einschieben. Sonst verursacht der Hochgeschwindigkeitsventilator Gefahr. 	
	<ul style="list-style-type: none"> • Verwenden Sie nicht irgend einen Draht als Sicherung. Das könnte lebensgefährlich werden. 	 VERBOT
	 "AUS" <ul style="list-style-type: none"> • Beim Gewitter den Stecker herausnehmen und den Selbstausschalter abschalten. 	
	<ul style="list-style-type: none"> • Spritzbehälter und andere Brennstoffe müssen an wenigstens ein Meter weg von Ablüftern der Innen- und Außeneinheiten aufgestellt werden. Der Innendruck eines Spritzbehälters wird von Warmluft erhöht werden; dies kann einen Bruch verursachen. 	 VERBOT

VORSICHTSMASSNAHMEN WÄHREND DES BETRIEBS

 VORSICHT	<ul style="list-style-type: none"> • Das Gerät darf nur für die vom Hersteller vorgeschriebenen Zwecke verwendet werden und nicht für andere Zwecke. 	 VERBOT	
	 NICHT BENETZEN	<ul style="list-style-type: none"> • Das Gerät niemals mit nassen Händen betätigen. Tödliche Unfälle können dadurch zustandekommen. 	
	<ul style="list-style-type: none"> • Wenn Verbrennungsgeräte wie Gasherd in Betrieb sind, dann lüften Sie regelmäßig, um Sauerstoffmangel zu vermeiden. 	 VORSICHTSMASSNAHMEN STRENG BEFOLGEN	
	 VERBOT	<ul style="list-style-type: none"> • Richten Sie die aus dem Innengerät ausströmende Kühlluft nicht auf Heizgeräte, Warmhalteflaschen, Öfen usw., da sonst das Leistungsvermögen dieser Geräte beeinträchtigt werden kann. 	
	<ul style="list-style-type: none"> • Sorgen Sie bitte dafür, daß das Gestell des Außengerätes stabil, standhaft, schadenfrei und in gutem Zustand ist. Denn sonst könnte das Gerät einstürzen und Gefahren verursachen. 	 VERBOT	
	 VERBOT	<ul style="list-style-type: none"> • Die Einheit mit Wasser nicht waschen und keinen Wasserbehälter (wie eine Schale) innerhalb der Inneneinheit stellen. Eine Elektroleakage könnte erfolgen und einen elektrischen Schlag verursachen. 	
	<ul style="list-style-type: none"> • Setzen Sie Pflanzen nicht dem direkten Luftstrom aus, da es ihnen schadet. 	 VERBOT	
	 "AUS"	<ul style="list-style-type: none"> • Während Reinigungsarbeiten versichern Sie, den Betrieb mit der Fernbedienung zu unterbrechen und den Selbstausschalter abzuschalten; der hochgefahrte Ventilator könnte zu einer Beschädigung bringen. 	
	<ul style="list-style-type: none"> • Den Unterbrecher ausschalten, wenn die Klimaanlage für längere Zeit nicht verwendet werden soll. 		
	 VERBOT	<ul style="list-style-type: none"> • Nicht auf das Außengerät steigen oder Gegenstände darauf stellen. 	
	<ul style="list-style-type: none"> • Wenn das Gerät für längere Zeit bei geöffneten Türen und/oder Fenstern (Luftfeuchtigkeit über 80%) bzw. bei nach unten weisendem oder automatisch schwenkendem Luftreflektor betrieben wird, dann kann Wasser an dem Luftreflektor kondensieren und gelegentlich abtropfen. Dadurch können Ihre Möbel naß werden. Daher lassen Sie Ihr Gerät unter solchen Bedingungen nicht für längere Zeit laufen. 	 VERBOT	
	 VERBOT	<ul style="list-style-type: none"> • Wenn die Wärmemenge im Raum größer als die Kühl- oder Heizleistung des Gerätes ist (z.B. wenn zu viele Personen im Zimmer sind oder Heizgeräte verwendet werden), dann kann die voreingestellte Raumtemperatur nicht erreicht werden. 	
	<ul style="list-style-type: none"> • Die Reinigungsarbeiten an der Inneneinheit sind nur von genehmigtem Personal durchzuführen. Befragen Sie Ihren Verkaufsagenten. Die Anwendung von handelsüblichen Reinigungsmitteln oder ähnlichen Produkten kann die Plastikteile beschädigen bzw. das Abflußrohr verstopfen; dies verursacht ein Wassertropfen mit darauffolgender Gefahr von elektrischem Schlag. 	 VERBOT	
	 NICHT BERÜHREN	<ul style="list-style-type: none"> • Den Luftabfluss, die untere Oberfläche sowie den Aluminiumflügel der Außeneinheit nicht berühren. Man könnte sich verletzen. 	
<ul style="list-style-type: none"> • Das Kühlmittelrohr sowie das Anschlussventil nicht berühren. Man könnte sich verbrennen. 	 NICHT BERÜHREN		

GEBÄUDEKLIMAAANLAGE

Mit diesem Hochleistungsgerät können je nach Bedarf mehrere Innenraum-Klimaanlagen betrieben werden.

Betriebsanordnung:

Wenn der Betriebsmodus ausgewählt ist:

- Die Innenraumgeräte können nicht in folgender Kombination betrieben werden.

Einzelnes klimagerät	Zusätzliches klimagerät
Heizung	Kühlung
	Entfeuchtung
	Luftumwälzung (Gebläse)

- Das zuerst eingeschaltete Innenraumgerät beginnt als erstes zu arbeiten, während die später eingeschalteten Geräte nicht arbeiten, solange die Signalleuchte eingeschaltet ist.
- Um ein später betriebenes Innenraumgerät erneut zu starten, muß das zuerst betriebene Innenraumgerät angehalten, die Betriebsart neu gewählt und das Gerät dann wieder eingeschaltet werden.

Während des automatischen Betriebs:

- Wenn für die erste Innenraumgerät automatisch der Heizbetrieb gewählt wurde, beginnt die nächste Innenraumgerät mit dem Heizen. Ähnlich verhält es sich, wenn automatisch die Funktion Kühlung oder Entfeuchten für die erste Innenraumgerät gewählt wurde, denn dann beginnt die nächste Innenraumgerät mit der Kühlung oder dem Entfeuchten.

Einstellung der anzahl innenraumgeräte:

Verringern Sie die Anzahl der in Betrieb befindlichen Innenraumgeräte an besonders warmen oder kalten Tagen oder wenn Sie die gewünschte Temperatur in einem bestimmten Raum schnell erzielen möchten.

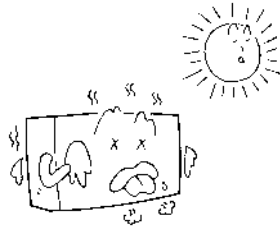

Abgeschaltete innenraumgeräte:

Ein im Kühl-, Heiz- oder Entfeuchtungsbetrieb arbeitendes Innenraumgerät kann Geräusche oder Wärme entwickeln, wenn das betreffende Gerät Kühlmittel an das Außenraumgerät abgibt.

BEZEICHNUNGEN UND FUNKTIONEN VON JEDEM TEIL

INNENGERÄT

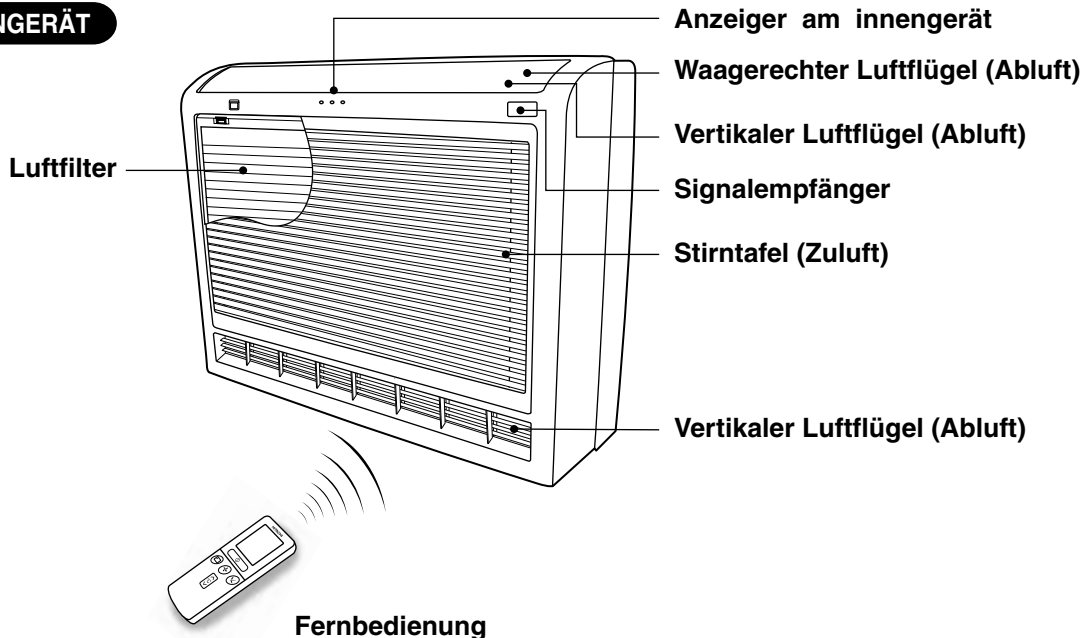

MODELL-BEZEICHNUNG UND ABMESSUNGEN

MODELL	BREITE	HÖHE	TIEFE
RAF-25/35NH5 RAF-50NH5 (INNENGERÄT)	750mm (29-17/32")	600mm (23-5/8")	215mm (8-15/32")

SCHALTAFEL DER INNENEINHEIT

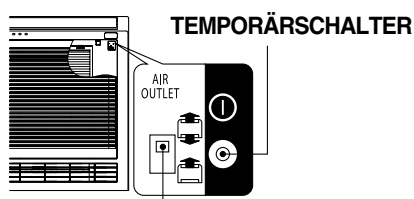

ABLUFTSCHALTUNG

KÜHLFUNKTION

- Beim Starten des Kühlverfahrens zu AUTO oder HI Ventilatorgeschwindigkeit, und wenn eine beachtliche Abweichung zwischen der Raumtemperatur und der voreingestellten Temperatur vorhanden ist, so wird der Dämpfer innerhalb der unteren Abluftleitung automatisch geöffnet, damit auch die Kaltluft von der unterseitlichen Abluftleitung abgewehrt werden kann.

Wenn die Raumtemperatur den voreingestellten Wert erreicht, oder beim Verlaufen von ca. 30 Minuten vom Verfahrenstarten, wird die kalte Luft nur von der oberen Abluftleitung automatisch gerichtet.

- Wenn die kalte Luft von der unteren Abluftleitung für eine längere Zeit zu leiten ist, so ist die Temperatur auf 16°C und die Ventilatorgeschwindigkeit auf HOCH einzustellen. Wenn die Raumtemperatur auf 8°C über der voreingestellten Temperatur (16°C) liegt, so wird kalte Luft von der unteren Abluftleitung endlos geblasen.

ENTFLEUCHTEN

- Um ein wirksames Entfleuchten zu bekommen, soll die untere Abluft geschlossen bleiben.

VENTILATOR

- Die Luft wird nur von der oberen Abluftleitung geblasen.

ABLUFTSCHALTUNG IST AUF EINGESTELLT

- Die Luft wird nur von oberer Abluftleitung bei beiden Kühlen und Heizen geblasen.
- Die Luft kann nur von der oberen Abluftleitung geblasen werden, um ein Luftblasen gegen Ihres Gesicht bei Schlafen zu vermeiden.
- Wenn die Luft nur von der oberen Abluftseite geblasen wird, wird mehr Zeit benötigt, um die eingestellte Temperatur zu erreichen, im Vergleich zu dem Luftblasen von beiden Abluftseiten. Dies bedeutet, dass die Temperaturverteilung innerhalb des Raums kann ungünstig beeinflusst. Aus diesem Grund wird die Anwendung beider Ober- und Unterabluftseiten möglicherweise empfohlen.

TEMPORÄRSCHALTER

Wenn das Fernbediengerät aufgrund von Batteriedefekt nicht arbeitet, so drücken Sie diesen Schalter zum Starten-/oder Stoppen.

- Diese vorübergehende Funktion wird zu der neusten Einstellung gemacht. (Die Einheit schaltet beim Einschaltung sofort auf automatische Betriebsart um.)

ABLUFTSCHALTUNG

ABLUFTSCHALTUNG IST AUF EINGESTELLT

HEIZFUNKTION

- Beim Betriebsstarten wird die Luft von den oberen und unteren Abluftseiten automatisch ausgelassen.
- Wenn die Raumtemperatur den voreingestellten Wert erreicht, wird die Luft nur von der oberen Abluftseite zu der NIEDRIG Ventilatorgeschwindigkeit geleitet.

ANZEIGEINSTRUMENTE FÜR INNENRAUMGERÄTE

FILTERLAMPE

Diese Lampe schaltet ein, nachdem die Vorrichtung für insgesamt 100 Stunden gearbeitet hat, und gibt an, dass der Filter zu reinigen ist. Beim Drücken der " (AUTOSCHWENK)" Taste mit gestopptem Betrieb wird die Lampe ausschalten.

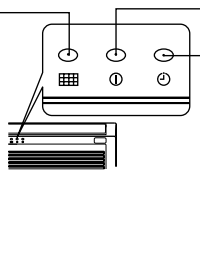

ZEITGEBERLAMPE

Die Lampe leuchtet, wenn der Zeitgeber arbeitet.

BETRIEBSLAMPE

Diese Lampe blinkt während des Betriebs.

Beim Heizmodus kann der Betriebsanzeiger blinken; je nach den nachstehenden Bedingungen wird er entweder leicht bläsen oder stoppen:

- (1) **Beim Vorheizen (Heizbetrieb)**
Für ca. 2~3 Minuten nach dem Starten.
- (2) **Beim Entfrostern (Heizbetrieb)**

Beim Erzeugen vom Frost um den Wärmeaustauscher der externen Einheit wird das Entfrostern für 5~10 Minuten lange einmal in der Stunde vorgenommen. (Wenn die Rohrlänge länger als gewöhnlich ist, wird der Frost wahrscheinlich erzeugt.)

SCHLISSUNG UND ÖFFNUNG DER STIRNTAFEL

Öffnen der Stirntafel

- Zum Öffnen der Stirntafel verwenden Sie die Fernbedienung, um die Einheit zu stoppen. Dann drücken Sie die zwei " " Felder unter PUSH auf den Links- und Rechtsecken oben auf der Stirntafel.
- Greifen Sie die Links- und Rechtsseiten der Stirntafel und öffnen nach Ihrer Richtung.

Schließen der Stirntafel

- Zum Schließen der Stirntafel, drücken Sie die zwei " " Felder unter PUSH auf den Links- und Rechtsecken oben auf der Stirntafel.
- Drücken Sie den oberen Mittelteil auf der Stirntafel zum korrekten Schließen.

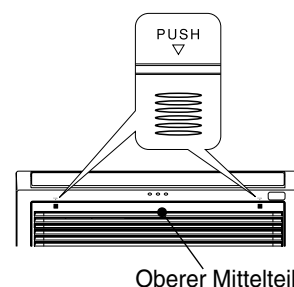

Oberer Mittelteil

BEDIENUNGSELEMENTE UND IHRE FUNKTIONEN

FERNBEDIENUNG

- Mit Hilfe der Fernbedienung kann der Betrieb des Kühleinheit gesteuert werden. Der Steuerungsbereich beträgt etwa 7 Meter. Falls die Innenbeleuchtung elektronisch gesteuert wird, kann der Steuerungsbereich kürzer sein. Diese Fernbedienung kann mit Hilfe der mitgelieferten Befestigung an einer Wand angebracht werden. Vor dem Anbringen ist darauf zu achten, daß die Kühleinheit mit der Fernbedienung gesteuert werden kann.
- Handeln Sie das Fernbedienungsgerät sorgfältig. Lassen es fallen bzw. nass werden kann die Signalübertragung gefährden.
- Beim Wechseln der Batterien in dem Fernbedienungsapparat wird die Einheit erst nach 10 Sekunden die Befehle beantworten und starten zum laufen.

● Signalfenster/Übertragungsanzeige
Dieses Fenster auf das Innengerät, wenn dieses gesteuert werden soll. Die Übertragungsanzeige blinkt, wenn ein Signal gesandt wurde.

● Display
Zeigt die gewählte Raumtemperatur, die derzeitige Uhrzeit, den Zeitschalterstatus, die Funktion und die Intensität der gewählten Luftumwälzung an.

● START/STOP-Taste
Diese Taste drücken, um den Betrieb zu beginnen. Die Taste nochmals drücken, um den Betrieb zu stoppen

● Einschlafaste (SLEEP)
Diese Taste verwenden, um den Einschlaf-Zeitschalter einzustellen.

● Temperaturregeltasten
Verwenden Sie diese Tasten, um die eingestellte Temperatur zu erhöhen oder zu vermindern. (Die entsprechende Taste gedrückt halten, um die Einstellung schneller zu ändern.)

● Zeittasten
Diese Taste verwenden, um Zeit und Datum einzustellen und zu prüfen.

● Rückstelltasten (RESET)

● Betriebsart-Wahltaste
Verwenden Sie diese Taste, um die Betriebsart zu wählen. Mit jeder Betätigung dieser Taste wird die Betriebsart zyklisch von ☺ (Automatik) auf ● (Heizbetrieb), ○ (Entfeuchten), ❄ (Kühlbetrieb) und ↻ (Ventilator) umgeschaltet.

● Ventilatordrehzahlaste
Damit wird die Ventilatordrehzahl eingestellt. Mit jedem Drücken dieser Taste wird die Intensität der Luftumwälzung von ☺ (Automatik) auf ☰ (Hoch), ☱ (Mittel) und ☲ (Niedrig). (Diese Taste erlaubt die Auswahl der optimale bzw. gewünschte Ventilatorgeschwindigkeit für jede Betriebsart.)

● Taste für automatisches Schwenken
Steuert den Winkel des horizontalen Luftreflektors.

● Zeitschalter-Regler
Diese Tasten verwenden, um den Zeitschalter einzustellen.

● Ausschaltzeitaste Wählt die Ausschaltzeit.

● Einschaltzeitaste Wählt die Einschaltzeit.

● Reserviertaste Reservierung der Zeiteinstellung.

● Löschtaste Löschen der reservierten Zeit.

☺	AUTOMATIK
●	HEIZBETRIEB
○	ENTFEUCHTEN
❄	KÜHLBETRIEB
↻	VENTILATOR
☰	LUFT-INTENSITÄT NIEDRIG MITTEL HOCH
★	SCHLAF
○	STOP (LÖSCHUNG)
I	START (SUBSKRIPTION)
ⓘ	START/STOP
⌚	ZEIT
⌚	ZEITSCHALTER-EINSTELLUNG
⌚	ZEITSCHALTER-WÄHLER
⌚	EINSCHALTZEIT AUSSCHALTZEIT
↻	AUTOSCHWENK

Vorsichtsmaßnahmen bei der Verwendung

- Die Fernbedienung nicht an den folgenden Orten ablegen.
 - In direktem Sonnenlicht
 - In der Nähe einer Heizung.
- Die Fernbedienung sorgfältig behandeln. Nicht fallen lassen und vor Wasser schützen.
- Wenn das Außengerät einmal stoppt, dann schaltet es für etwa 3 Minuten nicht ein (ausgenommen, wenn Sie den Netzschalter aus- und einschalten oder das Netzkabel abziehen und wieder anstecken). Dies dient für den Schutz des Gerätes und stellt keine Störung dar.
- Falls Sie die Betriebsart-Wahltaste während des Betriebs drücken, dann kann das Gerät zum Schutze für etwa 3 Minuten stoppen.

VERSCHIEDENE FUNKTIONEN

■ Auto Restart Steuerung

- Beim Stromabfall, wird der Betrieb in der vorhergehenden Betriebsart und Luftflussrichtung automatisch neugestartet, sobald die Stromversorgung wieder hergestellt worden ist. (Dies erfolgt, weil der Betrieb nicht durch die Fernbedienung unterbrochen worden ist)
- Um den Betrieb beim Stromversorgungswiederherstellung nicht weiterzuführen, schalten Sie die Stromquelle ab. Beim Betätigen des Selbstausschalters wird der Betrieb mit der vorhergehenden Betriebsart und Luftflussrichtung automatisch neugestartet.
Hinweis: 1. Sollten Sie keine Automatische Neustart Steuerung benötigen, so bitte nehmen Sie mit Ihrem Verkaufsgagent Kontakt auf.
2. Die Auto Restart Steuerung kann nicht verwendet werden, wenn das Modus Timer oder Sleep eingestellt ist.

AUTOMATIKBETRIEB

Die Einheit bestimmt automatisch die Betriebsart HEIZBETRIEB, KÜHLBETRIEB oder ENTFEUCHTEN, abhängig von der anfänglichen Raumtemperatur. Die gewählte Betriebsart ändert, wenn die Raumtemperatur variiert. Allerdings ändert sich der Betriebsmodus nicht, wenn die Inneneinheit an eine Multi-Außeneinheit angeschlossen ist.

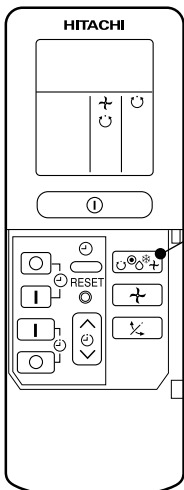

1

Die Betriebsart-Wahltaste drücken, so daß das Display die Betriebsart ☺ (AUTOMATIK) anzeigt.

- Wenn AUTOMATIK gewählt wurde, bestimmt die Einheit automatisch die Betriebsart HEIZBETRIEB, KÜHLBETRIEB oder ENTFEUCHTEN, abhängig von der derzeitigen Raumtemperatur.

START
STOP

Die ① (START/STOP)-Taste drücken.
Der Betrieb startet mit einem Piepton.
Diese Taste nochmals drücken, um den Betrieb zu stoppen.

- Da die Einstellungen in dem Speicher der Fernbedienung gespeichert werden, müssen Sie das nächste Mal nur die ① (START/STOP)-Taste drücken.

Sie können die Temperatureinstellung wie erforderlich um maximal 3°C erhöhen oder vermindern.

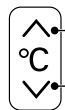

Bei jedem Betätigen der Temperaturtaste ändert sich die Temperatureinstellung jeweils um 1°C.

- Die voreingestellte Temperatur und die tatsächliche Raumtemperatur können in Abhängigkeit von den Bedingungen etwas variieren.

Die ↻ (Ventilatorumdrehzahl) Taste drücken. "Automatik" und "Niedrig" stéhen zur Verfügung.

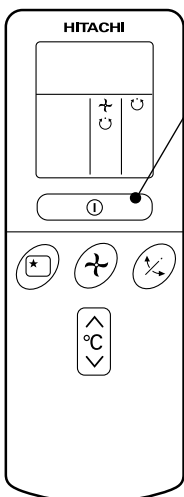

HEIZBETRIEB

- Die Einheit für Heizbetrieb verwenden, wenn die Außentemperatur unter 21°C liegt. Bei warmem Wetter (über 21°C) arbeitet die Heizfunktion vielleicht nicht, um die Einheit zu schützen.
- Auf Befehle bis behalte Zuverlässigkeit der Vorrichtung, erfreue Gebrauch das Vorrichtung obig -15°C der Außentemperatur.

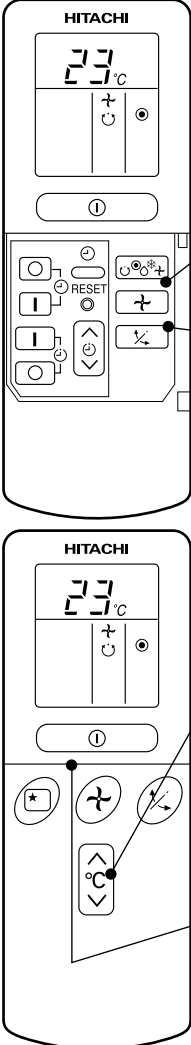

1 Die Betriebsart-Wahltaste drücken, so daß das Display ● (HEIZBETRIEB) anzeigt.

Die gewünschte Intensität der Luftzirkulation mit der ↻ Ventilatorzahl-taste einstellen (das Display zeigt die Einstellung an).

- ↻ (AUTOMATIK) : Die Ventilatorzahl ändert automatisch in Abhängigkeit von der Temperatur der abblasenen Luft.
- 🌀 (HOCH) : Besonders wirtschaftlich, da der Raum schnell erwärmt wird. Am Beginn können Sie jedoch eine Kühlung fühlen.
- 🌀 (MITTEL) : Ruhiger Betrieb.
- 🌀 (NIEDRIG) : Noch ruhigerer Betrieb.

2

Die gewünschte Raumtemperatur mit den Temperaturregeltasten einstellen (das Display zeigt die Einstellung an).

Die eingestellte Temperatur und die tatsächliche Raumtemperatur können etwas abweichen, abhängig von den Verwendungsbedingungen.

3

START STOP Die Ⓛ (START/STOP)-Taste drücken. Der Heizbetrieb beginnt mit einem Piepton. Diese Taste nochmals drücken, um den Betrieb zu stoppen.

■ Da die Einstellungen in dem Speicher der Fernbedienung gespeichert werden, müssen Sie das nächste Mal nur die Ⓛ (START/STOP)-Taste drücken.

■ Enteisens

Beim Erzeugen vom Frost um den Wärmeaustauscher der externen Einheit wird das Entfrostens für 5~10 Minuten lange einmal in der Stunde vorgenommen.

Während des Enteisens blinkt die Betriebsleuchte in Intervallen von 3 Sekunden an und 0,5 Sekunden aus. Der Vorgang des Enteisens dauert maximal 20 Minuten.

Wenn das Gerät jedoch an eine Multitype Aussengerät angeschlossen ist, beträgt die maximale Zeit 15 Minuten. (Wenn die Rohrlänge länger als gewöhnlich ist, wird der Frost wahrscheinlich erzeugt.)

ENTFEUCHTUNGSBETRIEB

Das Gerät für das Entfeuchten verwenden, wenn die Raumtemperatur über 16°C beträgt.
Beträgt die Raumtemperatur unter 15°C, arbeitet die Entfeuchtungsfunktion nicht.

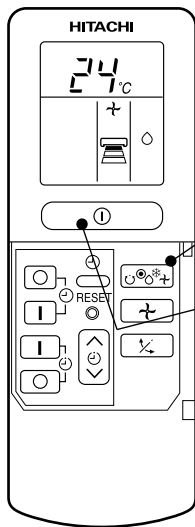

1

Die Betriebsart-Wahltaste drücken, so daß das Display ◉ (Entfeuchtungstaste) anzeigt.
Die Ventilatorzahl wird automatisch auf "NIEDRIG" eingestellt.
Die Ventilatorzahlstaste arbeitet nicht.

START
STOP

Die Ⓜ (START/STOP)-Taste drücken.

- Wenn Sie den Betriebsmodus ändern möchten, die Betriebsart-Wahltaste verwenden.
- Die gewünschte Temperatur einstellen.
- Sie können auch die Betriebsart-Wahltaste verwenden, um diesen Betrieb zu wählen.

■ Entfeuchtungsfunktion

- Beim Entfeuchtungsbetrieb liegt die Solltemperatur etwas niedriger als die eingestellte Zimmertemperatur. (Der Sollwert liegt jedoch bei 16°C, wenn die Temperatureinstellung 16°C beträgt.)
Wenn die Zimmertemperatur unter den Sollwert fällt, wird der Betrieb gestoppt. Wenn die Zimmertemperatur über den Sollwert steigt, wird der Betrieb wiederaufgenommen.
- Die eingestellte Zimmertemperatur kann möglicherweise nicht erreicht werden, wenn sich zu viele Personen im Raum befinden oder sonstige Raumbedingungen dies verhindern.

KÜHLBETRIEB

Das Gerät für Kühlbetrieb verwenden, wenn die Außentemperatur 22 bis 42°C beträgt.
Bei sehr hoher Luftfeuchtigkeit (über 80%) in dem zu kühlenden Raum, kann sich Frost an dem Luftauslaßgrill der Innengerätes bilden.

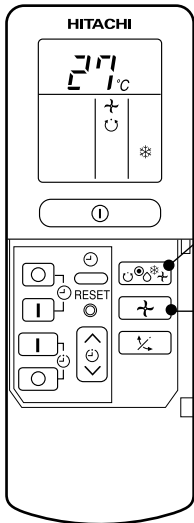

1

Die Betriebsart-Wahltaste drücken, bis * (KÜHLBETRIEB) auf dem Display angezeigt wird.

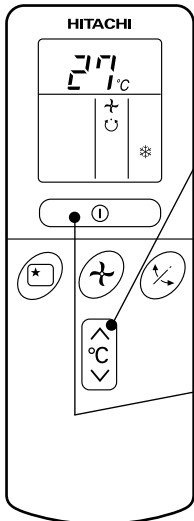

2

Die gewünschte Intensität der Luftzirkulation mit der Ventilator-drehzahl-taste einstellen (das Display zeigt die Einstellung an).

(AUTOMATIK) : Die Intensität der Luftzirkulation ist zuerst auf HOCH eingestellt und variiert automatisch auf MITTEL, wenn die voreingestellte Temperatur erreicht ist.

(HOCH) : Wirtschaftlich, da der Raum schnell gekühlt wird.

(MITTEL) : Ruhiger Betrieb.

(NIEDRIG) : Noch ruhigerer Betrieb.

3

Die gewünschte Raumtemperatur mit den Temperaturregeltasten einstellen (das Display zeigt die Einstellung an).

Die Temperatureinstellung und die tatsächliche Raumtemperatur können in Abhängigkeit von den Bedingungen etwas variieren.

**START
STOP**

Die (START/STOP)-Taste drücken. Der Kühlbetrieb beginnt mit einem Piepton. Diese Taste nochmals drücken, um den Betrieb zu stoppen. Die Kühlfunktion startet nicht, wenn die Temperatureinstellung höher als die derzeitige Raumtemperatur ist (obwohl die Betriebs-Kontrollampe leuchtet). Die Kühlfunktion startet, sobald Sie die Temperatur unter die derzeitige Raumtemperatur eingestellt haben.

■ Da die Einstellungen in dem Speicher der Fernbedienung gespeichert werden, müssen Sie das nächste Mal nur die (START/STOP)-Taste drücken.

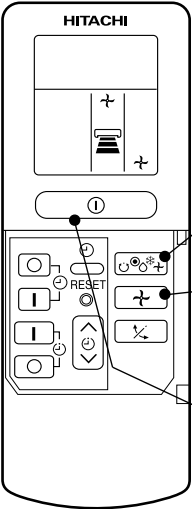

VENTILATIONSBETRIEB

Sie können das Gerät auch einfach für eine Zirkulation der Luft verwenden. Diese Funktion ist für das Trocknen des Inneren der Innengerätes am Ende der Sommer-Saison zu verwenden.



1 Die Betriebsarten-Wahltaste drücken, so daß das Display  (VENTILATOR) anzeigt.

2 Die  (Ventilator-drehzahl-taste) drücken.

-  (HOCH) : Der stärkste Luftzug.
-  (MITTEL) : Ruhiger Betrieb.
-  (NIEDRIG) : Noch ruhigerer Betrieb.

START STOP Die  (START/STOP)-Taste drücken. Der Zirkulationsbetrieb beginnt mit einem Piepton. Diese Taste nochmals drücken, um den Betrieb zu stoppen.

DEUTSCH

VENTILATORDREHZAHL (AUTOMATIK) ... Wenn der automatische Ventilator-drehzahlmodus im Kühl/Heizbetrieb eingestellt ist:

Für Heizbetrieb	<ul style="list-style-type: none"> • Die Ventilator-drehzahl ändert automatisch in Abhängigkeit von der Temperatur der abgeblasenen Luft. • Sobald die Temperatur den voreingestellten Wert erreicht, wird ein sehr leichtes Blasen ausgegeben.
Für Kühlbetrieb	<ul style="list-style-type: none"> • Der Betrieb startet in dem "HOHEN" Modus, um die voreingestellte Temperatur zu erreichen. • Sobald die Raumtemperatur der voreingestellten Temperatur nahe kommt, wird die Ventilator-geschwindigkeit automatisch auf "NIEDRIG" geschaltet.

EINSTELLEN DER ZEITSCHALTUHR

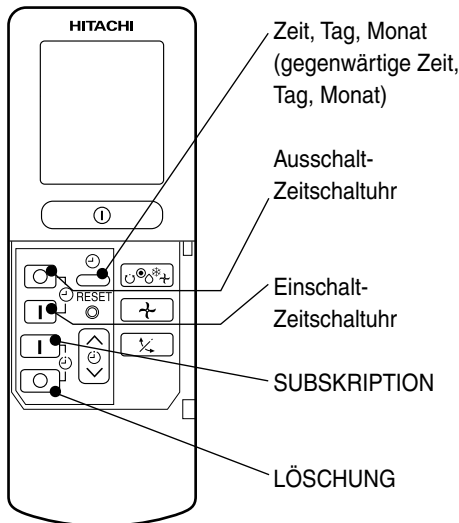

Zeit, Tag, Monat

Nach dem Austauschen der Batterien;

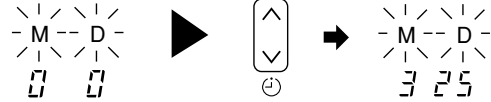

1 Den gegenwärtigen Monat und Tag mit der Zeitschaltuhr Taste einstellen.

Ausschalt-Zeitschaltuhr

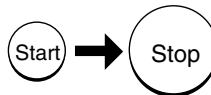

Sie können das Gerät so einstellen, daß es zur voreingestellten Zeit ausschaltet.

1 Die \odot Ausschaltzeit-Zeitschaltuhr Taste drücken. Die \odot (OFF) Markierung blinkt auf dem Display.

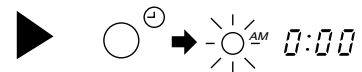

Einschalt-Zeitschaltuhr

Das Gerät wird zur voreingestellten Zeit eingeschaltet.

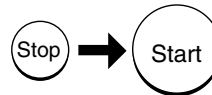

1 Die \odot Einschaltzeit-Zeitschaltuhr Taste drücken. Die I (ON) Markierung blinkt auf dem Display.

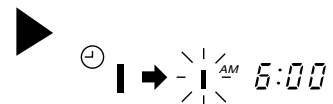

Ein-/Ausschalt-Zeitschaltuhr

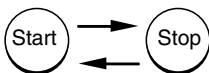

- Die Einheit schaltet zu den voreingestellten Zeitpunkten ein (aus) und aus (ein).
- Der Schaltvorgang wird zuerst für die voreingestellte Zeit ausgeführt, die früher auftritt.
- Die auf dem Display erscheinende Pfeilmarkierung zeigt die Reihenfolge der Schaltvorgänge an.

1 Die \odot Ein-/Ausschaltzeit-Zeitschaltuhr Taste drücken, so daß die \odot (OFF) Markierung blinkt.

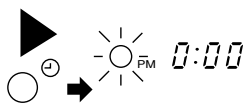

2 Die Ausschaltzeit mit der Zeitschaltuhr Taste einstellen. Die I (Reservierungstaste) drücken.

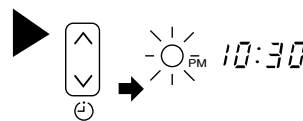

3 Die \odot Einschaltzeit-Zeitschaltuhr Taste drücken, so daß die \odot (OFF) Markierung leuchtet und die I (ON) Markierung blinkt.

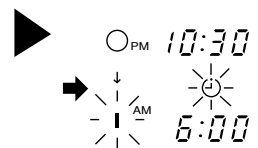

Löschen der Einstellungen

Das Signalfenster der Fernbedienung auf das Innengerät richten und die \odot (LÖSCHUNG)-Taste drücken. Das Symbol \odot (SUBSKRIPTION) erlischt mit einem Piepton, und die \odot (ZEITSCHALTER)-Kontrollampe des Innengerätes schaltet aus.

ANMERKUNG

Sie können nur jeweils eine der Ausschalt-Zeitschaltuhr, Einschalt-Zeitschaltuhr und Ein-/Ausschalt-Zeitschaltuhr einstellen.

2 Die ☹ (ZEIT-Taste) drücken.

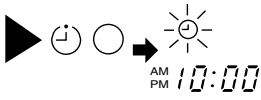

3 Die gegenwärtige Zeit mit der Zeitschaltuhr Taste einstellen.

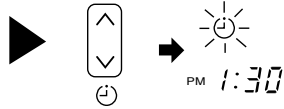

Beispiel: Die derzeitige Uhrzeit ist 1:30 p.m. (nachmittags).

4 Die ☹ (ZEIT-Taste) nochmals drücken. Die Zeitanzeige wechselt von Blinken auf Dauerlicht.

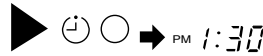

- Die Zeitanzeige verschwindet automatisch nach 10 Sekunde.
- Um die derzeitige Uhrzeiteinstellung zu kontrollieren, die ☹ (ZEIT-Taste) zweimal drücken. Damit ist die Einstellung der derzeitigen Uhrzeit beendet.

2 Die Ausschaltzeit mit der Zeitschaltuhr Taste einstellen.

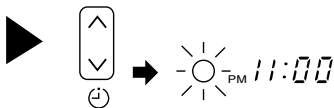

3 Das Signalfenster der Fernbedienung auf das Innengerät richten und die I (SUBSKRIPTION)-Taste drücken.

Die O (OFF) Markierung wechselt von Blinken auf Dauerlicht und das Symbol ☹ leuchtet auf. Ein Piepton ertönt und die ☹ (ZEITSCHALTER)-Kontrolllampe an dem Innengerät leuchtet auf.



Beispiel:
Die Einheit soll um 11:00 p.m. (abends) ausschalten. Damit ist die Einstellung der Ausschaltzeit beendet.

2 Die Einschaltzeit mit der Zeitschaltuhr Taste einstellen.

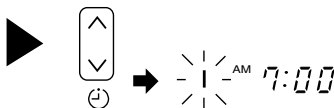

3 Das Signalfenster der Fernbedienung auf die Zimmereinheit richten und die I (SUBSKRIPTION)-Taste drücken.

Die I (ON) Markierung wechselt von Blinken auf Dauerlicht und das Symbol ☹ leuchtet auf. Ein Piepton ertönt und die ☹ (ZEITSCHALTER)-Kontrolllampe an dem Innengerät leuchtet auf.

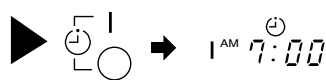

Beispiel:
Die Anlage schaltet sich um 7:00 a.m (morgens) ein. Damit ist die Einstellung der Einschaltzeit beendet.

4 Die Einschaltzeit mit der Zeitschaltuhr Taste einstellen.

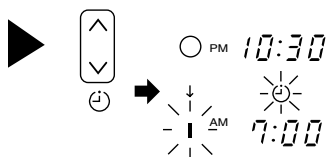

5 Das Signalfenster der Fernbedienung auf die Zimmereinheit richten und die I (SUBSKRIPTION)-Taste drücken.

Die I (ON) Markierung wechselt von Blinken auf Dauerlicht und das Symbol ☹ leuchtet auf. Ein Piepton ertönt und die ☹ (ZEITSCHALTER)-Kontrolllampe an dem Innengerät leuchtet auf.

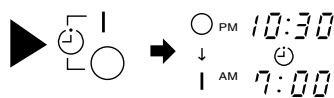

Beispiel:
Die Anlage schaltet sich um 10:30 p.m. (abends) ein und um 7:00 a.m. (morgens) aus. Damit sind die Einstellungen der Ein- Ausschaltzeiten beendet.

• Die Zeitschaltuhr kann auf drei Arten verwendet werden: Ausschalt-Zeitschaltuhr, Einschalt-Zeitschaltuhr und Ein/Ausschalt- (Aus/Einschalt-) Zeitschaltuhr. Zuerst die derzeitige Uhrzeit einstellen, da diese als Referenz dient.

• Da die Zeiteinstellungen in dem Speicher der Fernbedienung gespeichert werden, müssen Sie nur die I (SUBSKRIPTION)-Taste drücken, um die gleichen Einstellungen das nächste Mal zu verwenden.

EINSTELLEN DER EINSCHLAF-ZEITSCHALTUHR

Zuerst die derzeitige Uhrzeit einstellen, da diese als Referenz dient (siehe die Seiten für das Einstellen der derzeitigen Uhrzeit) Die  (SCHLAF)-Taste drücken, wodurch das Display wie folgt ändert.

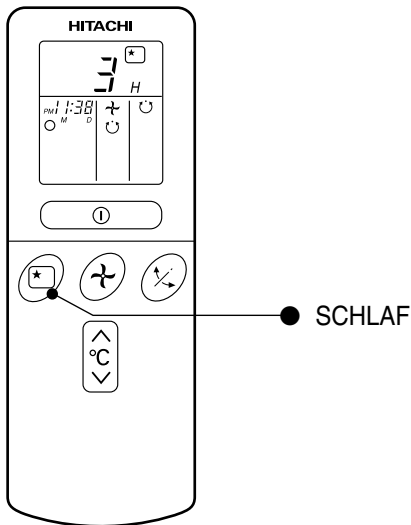

Betriebsart	Anzeige
Einschlaf-Zeitschaltuhr	

Einschlaf-Zeitschaltuhr: Das Gerät setzt den Betrieb für die eingegebene Anzahl an Stunden (1, 2, 3 oder 7) fort und schaltet danach aus. Das Signalfenster der Fernbedienung auf das Innengerät richten und die SCHLAF-Taste drücken. Die Zeitschaltuhr-Informationen werden an der Fernbedienung angezeigt. Die ZEITSCHALTER Kontrollampe an dem Innengerät leuchtet auf und ein Piepton ertönt. Wenn die Einschlaf-Zeitschaltuhr eingestellt wurde, zeigt das Display die Ausschaltzeit an.

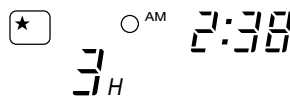

Beispiel: Wenn die Einschlaf-Zeitschaltuhr um 11:38 p.m. (abends) auf 3 Stunden eingestellt wird, ist die Ausschaltzeit 2:38 a.m. (morgens).

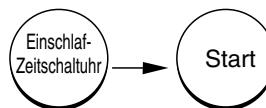

Das Gerät wird von der Einschlaf Zeitschaltuhr aus- und von der Einschalt Zeitschaltuhr eingeschaltet.

1 Die Einschalt-Zeitschaltuhr einstellen.

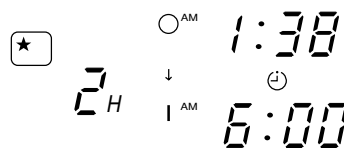

2 Die  (SCHLAF)-Taste drücken und die Einschlaf-Zeitschaltuhr einstellen.



Für Beheizung:

In diesem Fall wird die Anlage innerhalb von 2 Stunden um 1:38 a.m. (morgens) abgeschaltet und frühzeitig eingeschaltet, so daß die voreingestellte Temperatur ungefähr um 6:00 a.m. (morgens) erreicht ist.

Löschen der Einstellungen

Das Signalfenster der Fernbedienung auf das Innengerät richten und die  (LÖSCHUNG)-Taste drücken. Das Symbol  (SUBSKRIPTION) erlischt mit einem Piepton, und die  (ZEITSCHALTER)-Kontrollampe des Innengerätes schaltet aus.

EINSTELLUNG DER LUFTREFLEKTOREN

1 Einstellung der Strömungsrichtung aufbereiteten Luft nach oben oder unten.

Die horizontalen Luftleitlamellen werden entsprechend des jeweiligen Betriebsmodus automatisch auf den optimalen Winkel eingestellt. Die Luftleitlamellen können kontinuierlich nach oben und unten schwingen und ebenfalls mit der Taste "↕ (AUTOSCHWENK)" auf den gewünschten Winkel eingestellt werden.

- Wenn die Taste "↕ (AUTOSCHWENK)" einmal gedrückt wird, schwenkt der horizontale Ableiter nach oben und unten. Wenn die Taste erneut gedrückt wird, bleibt der Ableiter in der jeweils erreichten Position stehen.
- Betreiben Sie den horizontalen Luftableiter in dem in der rechtsstehenden Abbildung angegebenen Bereich.
- Wenn die "↕ (AUTOSCHWENK)"-Taste bei gestopptem Betrieb gedrückt wird, bewegt sich der horizontale Luftreflektor in die Position, in der Luftauslaß schließt, und stoppt danach.
- Wenn der Luftableiter während des automatischen Schwenkbetriebs von Hand verstellt wird, kann sich der Schwenkbereich ändern, doch kehrt der Ableiter nach kurzer Zeit in den ursprünglichen Bereich zurück.

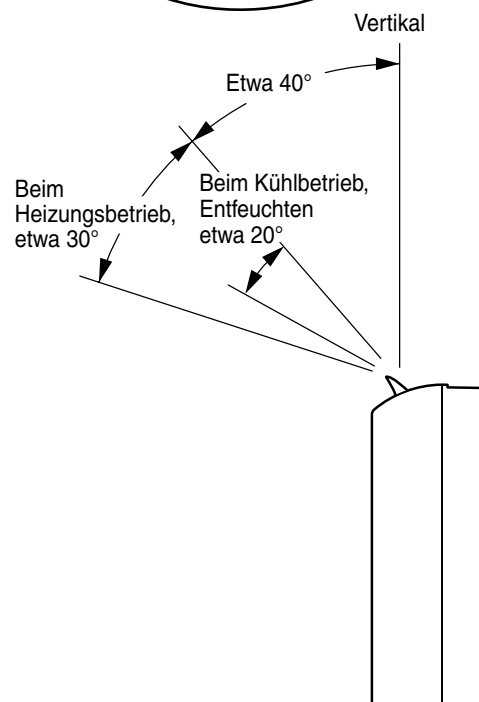
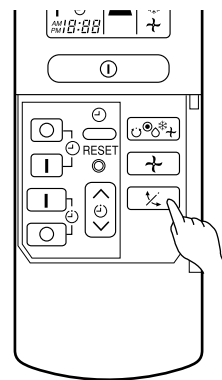

2 Einstellen der klimatisierten Luft nach links und rechts.

Den horizontalen Luftreflektor gemäß Abbildung halten und verstellen, um die klimatisierte Luft nach links und rechts zu verstellen.

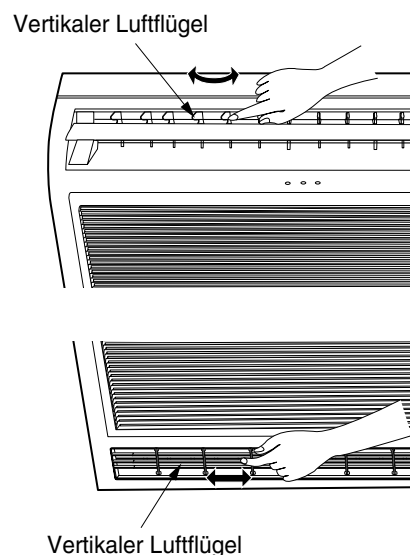

⚠ VORSICHT

- Wenn das Gerät lange im Kühlbetrieb läuft und die Luftleitlamellen nach unten zeigen und automatisch bewegt werden, kondensiert Wasser auf den Luftleitlamellen, das gelegentlich abtropft. Hierdurch können Möbel naß werden.

AUSTAUSCHEN DER BATTERIEN DER FERNBEDIENUNG

1 Den Deckel gemäß Abbildung abnehmen und die alten Batterien herausnehmen.

2 Neue Batterien einsetzen. Dabei die in dem Batteriefach angegebene Richtung der Batterien einhalten.

⚠ VORSICHT

1. Niemals alte und neue oder unterschiedliche Batterien verwenden.
2. Die Batterien herausnehmen, wenn die Fernbedienung für längere Zeit (2-3 Monate) nicht benutzt wird.

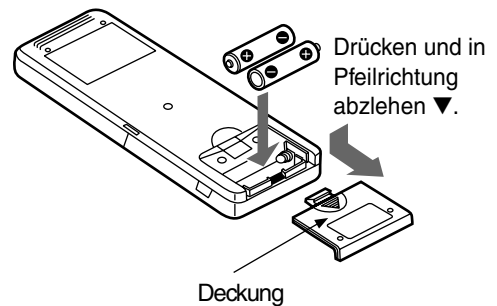

TEMPORÄRSCHALTER

Wenn das Fernbediengerät aufgrund von Batteriedefekt nicht arbeitet, so drücken Sie diesen Schalter zum Starten-/oder Stoppen.

- Diese vorübergehende Funktion wird zu der neusten Einstellung gemacht. (Die Einheit schaltet beim Einschalten sofort auf automatische Betriebsart um.)

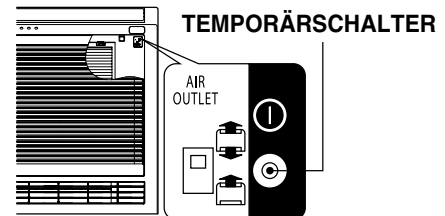

UNTERBRECHERSCHALTER

Wenn die Raumklimaanlage nicht benutzt wird, muß der Unterbrecherschalter auf "OFF" (AUS) geschaltet werden.

WIRKSAME ANWENDUNG DER KLIMAAANLAGE

1. Eine Durchschnittsraumtemperatur ist wahrscheinlich die beste Lösung von einem Gesundheits- und Wirtschaftsgesichtpunkt.

- Aus Gesundheitsgründen ist übermäßige Kühlung bzw. Erhitzung nicht empfohlen. Dies bringt ebenfalls zu hohen Kosten.
- Schließen Sie die Vorhänge, um Warmverluste zu vermeiden sowie eine wirksamere Elektrizitätsverwendung zu erreichen.



2. Von Zeit zu Zeit sollten Türen und Fenster geöffnet werden, um die Frischluft einzulassen.

- ⚠ VORSICHT** Überprüfen Sie, dass der Raum gut gelüftet ist, wenn die Klimaanlage gleichzeitig mit anderen Heizgeräten betätigt wird.

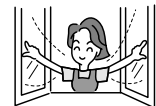

3. Wir empfehlen, die Timer Funktion anzuwenden, bevor schlafen zu gehen oder auszugehen.



4. Die nachstehend angeführten Reinigungsmittel sind zum Reinigen der internen und externen Einheit nie zu verwenden:

- Benzin, Löse- und Reibmittel: können die plastischen Oberflächen bzw. Deckungen beschädigen.
- Warmwasser über 40°C: können den Filter schrumpfen sowie die Plastikteile umformen.



5. Die Zu-/Abluftleitungen nicht verstopfen.

- Die Zu-/Abluftleitungen der internen und externen Einheiten mit Vorhängen oder anderen Hindernissen verhindern, um die Klimaanlageleistung nicht zu reduzieren und Einheitsstörungen zu vermeiden.

! WARNUNG

- Bevor Reinigungsarbeiten vorzunehmen, die Einheit mittels der Fernbedienung stoppen und den Selbstausschalter abschalten.

! VORSICHT

- Die Einheit dem Wasser nicht aussetzen: es besteht Gefahr an Elektroschock.
- Zum Reinigen der Klimaanlageinnenseite befragen Sie Ihren Vertreter.
- Zum Reinigen des Wärmeaustauschers der Inneneinheit keine Reinigungsmittel verwenden, um Störungen an der Einheit zu vermeiden.
- Beim Reinigen des Wärmeaustauschers mit Staubsauger sind Handschuhe anzuziehen, um die Hände durch die Rippe des Wärmeaustauschers nicht zu verletzen.

1. LUFTFILTER

Das Luftfilter regelmäßig reinigen, da es den Staub in dem Raum entfernt. Unbedingt das Luftfilter alle zwei Wochen reinigen, um unnötigen Verbrauch von Elektrizität zu vermeiden.

VORGEHENSWEISE

1 Öffnen der Stirntafel.

- Zum Öffnen der Stirntafel verwenden Sie die Fernbedienung, um die Einheit zu stoppen. Dann drücken Sie die zwei “☰” Felder unter PUSH auf den Links- und Rechtsecken oben auf der Stirntafel.
- Greifen Sie die Links- und Rechtsseiten der Stirntafel und öffnen nach Ihrer Richtung.

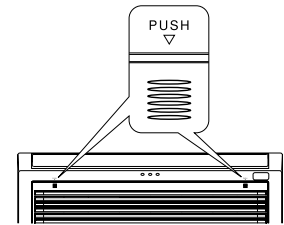

2 Nehmen Sie die Filter heraus.

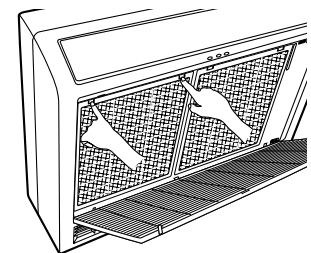

3 Entfernen Sie mit einem Staubsauger den Staub aus den Filtern.

- Nach dem Auswaschen mit Neutralreiniger mit sauberem Wasser reinigen und im Schatten trocknen.



4 Setzen Sie die Filter ein.

- Setzen Sie die Filter ein, wobei die Aufschrift “FRONT” oben liegen muß.

5 Schließen der Stirntafel.

- Zum Schließen der Stirntafel, drücken Sie die zwei “☰” Felder unter PUSH auf den Links- und Rechtsecken oben auf der Stirntafel.
- Drücken Sie den oberen Mittelteil auf der Stirntafel zum korrekten Schließen.

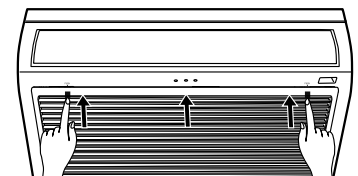

! VORSICHT

- Anlage mit Wasser nicht über 40°C spülen, da sonst der Filter schrumpfen würde.
- Restfeuchtigkeit vollständig abschütteln und im Schatten trocknen. Direkte Sonneneinstrahlung kann Schrumpfen des Filters bewirken.
- Das Gerät darf nicht ohne Filter betrieben werden. Eine Störung kann auftreten, wenn Sie fortfahren.

2. INSTALLATION UND ENTFERNUNG DER STIRNTAFEL

- Benutzen Sie beide Griffe zum Greifen der Stirntafel beim Entfernen bzw. Festmachen derselben.
- Die Stirntafel kann oben oder unten je nach den Benutzeranfordernissen installiert werden.

Entfernen

- ① Zum Entfernen des Harzbandes drücken Sie den Haken am oberen Ende des Harzbandes, das innerhalb der Rechtsseite der Stirntafel befindet.
- ② Ziehen Sie die Stirntafel nach unten gegen Sie und, sobald ganz offen, ziehen sie zum Entfernen.

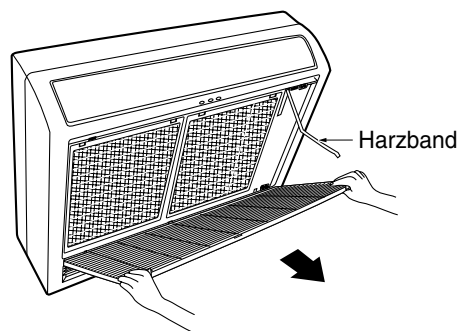
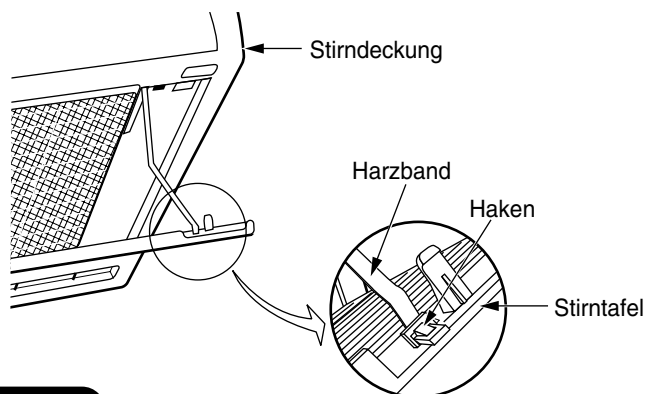

Befestigen

- ① Befestigen Sie die drei Stirntafellager an der Achse der Stirndeckung. (Den Haken so einstellen, dass er nach oben zeigt.)
- ② Führen Sie das Ende des Harzbandes in das Loch des Vorsprungs innerhalb des Rechtsteils der Stirntafel ein.

3. SÄUBERN DES STIRNTAFEL

Das Stirntafel darf in Wasser gewaschen werden. Es kann jederzeit gesäubert werden.

- Die Stirntafel kann entfernt und mit Wasser gewaschen werden. Die Stirntafel mit einem weichem Schwamm sorgfältig reinigen.
- Soll das Klimagerät ohne Abnahme des Stirntafel gesäubert werden, kann sowohl der Gerätekörper als auch die Fernbedienung mit einem weichen, trockenen Tuch abgewischt werden.
- Alles Wasser vollständig abwischen. Falls Wasser im Bereich der Leuchtanzeige oder des Empfängers verbleibt, kann dies Störungen im Gerät verursachen.

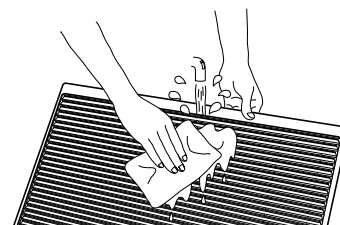

⚠ VORSICHT

- Beim Säubern des Gerätes kein Wasser auf den Gerätekörper spritzen oder gießen, da dies einen Kurzschluß verursachen könnte.
- Niemals heißes Wasser (über 40°C), Benzin, Säure, Verdünner oder eine Bürste verwenden, da dadurch die Kunststoffflächen und die Farbe des Gerätes beschädigt werden.



4. INSTANDHALTUNG VOR LÄNGERER NICHTVERWENDUNG

- Die Aktivierung von Trockenbetrieb der Klimaanlage bewahrt das Innen der internen Einheit trocken und vermeidet eine Verformungserzeugung.
- Schalten Sie den Selbstausschalter aus.

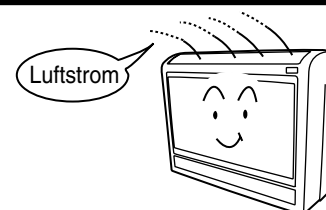

OPTIONALE KOMPONENTE

1. LUFTREINIGUNGS- UND DESODORISATIONSFILTER (SPX-CFH5)

- Die Luftreinigungs- und Desodorationsfilter können Staubpartikel jede Minute absorbieren. Die antibakterielle Funktion dieses Filters verhindert das Wachsen von Mikroorganismen im Filter selbst. Die Luftreinigungs- und Desodorationsfilter dienen auch zum Luftklären während des Einheitsnormalbetriebs und bieten einen sauberen und gemütlichen Raum.
- Beim Aufbringen der Luftreinigungs- und Desodorationsfilter sind die Luftfilter zu entfernen und an den Haken auf dem Stirndeckungsgerüst zu befestigen.
- Unter Verwendung der Reinigungs- und Desodorationsfilter wird die Kühlfähigkeit leicht ermäßigt und die Kühlgeschwindigkeit reduziert. Deswegen, beim Verwenden der Einheit in diesem Modus setzen Sie die Ventilatorgeschwindigkeit auf "HIGH".
- Beim Reinigen mit Staubsauger oder unter fließendem Wasser sind die Reinigungs- und Desodorationsfilter bis zum 20 Malen wieder verwendbar.



INFORMATIONEN

LEISTUNGSFÄHIGKEITEN

Wärmefähigkeit

- Diese Raumklimaanlage benutzt ein Heizpumpensystem, das durch die absorbierte Außenwärme den Raum beheizt. Wenn die Raumtemperatur niedriger sinkt, so wird ebenfalls die Heizleistung reduziert. In solcher Situation arbeiten PAM und der Inverter zusammen, um die U/M-Drehzahl des Kompressors zu erhöhen und somit eine Senkung der Einheitswärmeleistung zu vermeiden. Sollte die Einheitsleistung immer noch unzufriedenstellend sein, so müssen andere Heizgeräte verwendet werden, um die Einheitsleistung zu erhöhen.
- Die Klimaanlage ist zum Heizen eines ganzen Raums geplant, so dass eine bestimmte Zeit benötigt ist, bevor man sich erwärmt. Die Timer Funktion ist zum Vorziehen im Vergleich zu der gewünschten Zeit.

VORSICHT

Keinen Ofen oder andere Hochheizgeräte in der Nähe der internen Einheit einsetzen.

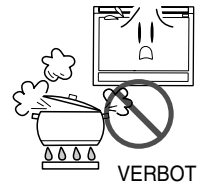





VERBOT



Kühl- und Entfeuchtleistungen

- Wenn die Wärme in einem Raum die Kühlleistungsfähigkeit der Einheit überschreitet, (zum Beispiel, wenn mehrere Leute in einem Raum anwesend sind oder weitere Heizgeräte betätigt sind), kann die voreingestellte Raumtemperatur nicht erreicht werden.

VERSCHIEDENE FUNKTIONEN





- Wenn die Einstellung der Ventilatorgeschwindigkeit und der Raumtemperatur mit der Fernbedienung ausgeführt worden ist, bevor auf manuellen Betrieb umzuschalten und die Tasten zu lösen, wird der Einstellungsanzeiger für 10 Sekunden ausgehen und nur die Betriebsart angezeigt.
- Das Drücken der  taste mit der Einheit im Betrieb erlaubt das Einschalten des Schutzschalters, so dass die Einheit für ca. 3 Minuten nicht weiter laufen wird.
- Beim Kühlbetrieb kann die gefärbte Anzeigelampe an der Inneneinheit blinken und keine Luft wird für etwas Zeit austreten.
- Wenn Sie während des Heizprozesses mit  (HOCH) Ventilatorgeschwindigkeit kaltes Wind fühlen, oder wenn Sie wollen, dass die Einheit langsamer läuft, sobald der Raum erwärmt worden ist, wird die  (AUTOMATIK) Einstellung empfohlen.
- Mit  (NIEDRIG) Einstellung wird die Kühlleistung leicht reduziert.

TIMER PROGRAMMIEREN/EINSCHLAF-ZEITSCHALTUHR BETRIEB

- Wenn die Timer- Funktion programmiert worden ist, arbeitet die Einheit auch nicht beim Erreichen der eingestellten Temperatur, außer wenn die Einheit ein Signal von der Fernebedienung erhält. Beim Bestätigen des Endes der Timerprogrammierung (beep) wird die TIMER- Lampe auf der Inneneinheit eingeschaltet.
- Beim Drücken der  (SCHLAF) Taste, wenn der EIN/AUS Timer programmiert worden ist, gewinnt der Sleep Timer Priorität.
- Während des Sleep Timer- Betriebs wird der Ventilatorgeschwindigkeit auf  (NIEDRIG) eingestellt, unabhängig von der voreingestellten Geschwindigkeit. Der Anzeiger auf dem Fernbedienungsdisplay bleibt auch mit  (NIEDRIG) Einstellung unverändert.

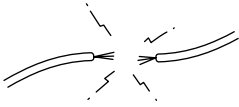

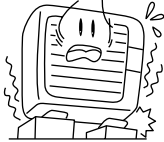
REGELMÄSSIGE KONTROLLE

BITTE FOLGENDE PUNKTE JÄHRLICH ODER HALBJÄHRLICH PRÜFEN. WENDEN SIE SICH BITTE AN DEN HÄNDLER, SOLLTEN SIE IRGEND EINE HILFE BRAUCHEN.

1		 WARNUNG	Überprüfen Sie, ob die Einheitserdleitung korrekt angeschlossen worden ist. Mit nicht angeschlossener oder defekter Erdleitung kann eine Einheitsstörung oder Elektroschockgefahr auftreten.
2		 WARNUNG	Überprüfen Sie, ob das Montagegerüst zu viel verrostet ist und ob die Außeneinheit geneigt oder instabil geworden ist. Unter diesen Bedingungen könnte das Gerüst zusammenstürzen und Schaden verursachen.

KUNDENDIENST NACH DEM VERKAUF UND GARRANTIE

BEVOR SIE SICH AN EINEN WARTUNGSTECHNIKER WENDEN, DIE FOLGENDEN PUNKTE KONTROLLIEREN.

FALL	ZUKONTROLLIERENDE PUNKTE
 Keine Signalsendung vom Fernbediengerät. (Das Fernbediendisplay zeigt niedrige Helligkeit oder ist leer.)	<ul style="list-style-type: none"> • Sind die Batterien zu wechseln? • Ist die Polarität der eingeführten Batterien korrekt?
 Wenn das Gerät nicht funktioniert.	<ul style="list-style-type: none"> • Ist die Sicherung in Ordnung? • Ist die Spannung extrem hoch oder niedrig? • Steht der Überlastschalter auf Ein ("ON")? • Ist die Einstellung der Betriebsart anders als bei anderen Inneneinheiten?
 Wenn das Gerät nicht richtig kühlt. Wenn es nicht gut heizt.	<ul style="list-style-type: none"> • Ist der Luftfilter mit Staub verstopft? • Ist die eingestellte Temperatur geeignet? • Sind die oberen und unteren Flügel zu der korrekten Position der ausgewählten Betriebsart entsprechend reguliert worden? • Sind die ZU-/Abluftleitungen der internen und externen Einheit verstopft? • Ist die Ventilatorgeschwindigkeit "NIEDRIG"?

■ Die nachstehenden Ereignisse zeigen keine Einheitsstörung an.

Beim Heizen blinkt der Betriebsanzeiger und der Luftfluss stoppt	<Betriebsstart> Die Einheit bereitet ein Blasen von warmer Luft. Bitte warten. <Im Betrieb> Die Außeneinheit ist beim Entfrosteten. Bitte warten.
Störungsschall oder Pfeifen	Geräusch beim Kühlmittelfluss in dem Rohr oder Ventilgeräusch während der Einstellung der Flussmenge.
Knirschen	Geräusch erzeugt, wenn die Einheit aufgrund von Temperaturänderungen sich ausdehnt oder schrumpft.
Rostendes Geräusch	Geräusch erzeugt, wenn der Inneneinheitsventilator wechselt die U/M-Drehzahl.
Klingeln	Geräusch des gesteuerten Ventils erzeugt beim Einschalten der Einheit.
Keckgeräusch	Geräusch des Ventilators beim Saugen der Luft in dem Abflussschlauch und beim Entlassen des Entfeuchtwassers, das in dem Kondenswassersammler angesammelt worden ist. Für weitere Einzelheiten, befragen Sie Ihren Verkaufsagent.
Geräusch beim Betriebswechseln	Das Betriebsgeräusch ändert aufgrund der Stromänderungen gleichzeitig der Raumtemperaturänderungen.
Nebelemission	Der Nebel wird beim plötzlichen durch die klimatisierte Luft verursachten Abkühlen der Raumluft erzeugt.

Dampf, der von der Außeneinheit abgegeben wird	Wasser, das beim Entfrostern verdampft, mit erfolgtem Dampfabgeben.
Gerüche	Erzeugt von Partikeln von Rauch, Nahrung, Kosmetikprodukten, usw., die in der Raumluft anwesend sind und an der Einheit haften.
Die Außeneinheit läuft weiter, auch wenn der Betrieb gestoppt worden ist.	Entfrostern im Laufe (beim Ausschalten des Heizens, prüft der Mikrocomputer den Frost, der in der Inneneinheit angesammelt ist, und steuert die Einheit zum automatischen Entfrostern, wenn notwendig.)
Die Betriebslampe blinkt.	Zeigt, dass das Vorheizen- oder Entfrostverfahren im Laufe ist. Wenn der Schutzschalter oder der Vorheizsensor arbeiten, wenn die Einheit beim Vorheizen gestoppt ist und dann wieder eingeschaltet, oder wenn die Betriebsart vom Kühlen auf Heizen umgeschaltet ist, so blinkt die Lampe weiter.
Die Temperatureinstellung wird nicht erreicht.	Die aktuelle Raumtemperatur kann von dem vom Fernbediengerät eingestellten Wert leicht abweichen. Dies hängt von der im Raum anwesenden Personenanzahl, den externen und internen Bedingungen ab, wenn die Klimaanlage für mehrere Räume angewendet wird.

- Wenn trotz der oben genannten Kontrollen die Einheit immer noch nicht startet, schalten Sie den Selbstausschalter aus und nehmen mit Ihrem Verkaufsagent sofort Kontakt auf.

Kontaktieren Sie sofort Ihren Verkaufsagent beim Eintreten folgender Ereignisse:



- Der Selbstausschalter schaltet aus oder die Sicherung bläst häufig.
 - Die Schaltfunktion ist nicht stabil.
 - Fremdkörper oder Wasser gehen zufällig in die Einheitsinnenseite ein.
 - Der Stromkabel wird viel zu warm oder der Isolator ist abgenutzt oder abisoliert.
 - Die ZEITGEBERLAMPE auf dem Inneneinheitsdisplay blinkt.
- (Da der Störungstyp mittels des Blinkzyklus identifiziert werden kann, so überprüfen Sie den Blinkzyklus, bevor den Selbstausschalter auszuschalten.)



Anmerkungen

- Bei ruhigem Betrieb bzw. nach dem Abschalten des Gerätes könnten die folgenden Zustände auftreten, die jedoch keinerlei Probleme darstellen.
 - (1) Strömungsgeräusche des Kühlmittels im Kühlmittelkreis.
 - (2) Schleifegeräusche des Ventilatorgehäuses während des Abkühlens oder des Erwärmens.
- Aufgrund angesammelter Fremdpartikel (Rauch, Eßwaren, Kosmetika usw.) kann es zu geruchsbelästigung durch das Raumklimagerät kommen. Zu Saisonbeginn sollten daher das Luftfilter und der Verdunster gereinigt werden, um diese Geruchsbelästigung zu reduzieren.

- Bitte wenden Sie sich sofort an den Händler, sollte Ihr Gerät trotz der oben beschriebenen Kontrollen nicht richtig funktionieren. Informieren Sie Ihren Händler über das Modell, Produktionsnummer und Datum des Einbaus Ihres Gerätes. Bitte informieren Sie ihn über die Natur des Defektes.

Zur Beachtung:

Beim Einschalten des Gerätes (besonders bei abgeblendeter Raumbeleuchtung) kann es zu einer geringen Helligkeitsschwankung kommen. Dies stellt jedoch kein Problem dar. Die Bedingungen des örtlichen Elektrizitätswerkes sind zu beachten.